

**特定小電力無線ユニット**  
**【テレメータ・テレコントロール用】**  
**W C P - 4 2 9**  
**取扱説明書**

V 1 . 4 0

**ヘルツ電子株式会社**

〒433-8103 静岡県浜松市北区豊岡町62-1  
TEL.(053)438-3555  
FAX.(053)438-3411



## 安全上のご注意（必ずお読み下さい）

お使いになる方や他の人への危害、財産への損害を未然に防止するため、必ずお守りいただくことを、次のように説明しています。

表示内容を無視して誤った使い方をした時に、生じる危害や損害の程度を、次の表示で区別し、説明しています。



### 警告

この表示の欄は「死亡または重傷などを負う可能性が想定される」内容です。



### 注意

この表示の欄は「傷害を負う可能性または物質的損害のみが発生する可能性が想定される」内容です。

お守りいただく内容の種類を次の絵表示で区別し、説明しています。



この絵表示は気を付けていただきたい「注意喚起」の内容です。



この絵表示はしてはいけない「禁止」の内容です。



### 注意

全てに共通の取り扱いについて

湿気・ほこりの多い場所での使用は避けて下さい。ほこりや水分が入り、故障・火災・感電の原因となることがあります。



本機の取り扱いについて

本機は、精密部品で作られた無線通信機器です。分解・改造はしないで下さい。事故や故障の原因となります。



### 警告

本機の取り扱いについて

人命にかかわるような極めて高い信頼性を要求される用途には、ご使用にならないで下さい。













電波が届くか届かない曖昧な範囲ではご使用にならないで下さい。



## 警告



### 電源の取り扱いについて

ACアダプタ・電源コードの発熱、破損、発火などの事故防止のため、次のことは必ずお守り下さい。

ACアダプタ・電源コードを火に近づけたり、火の中に入れて下さい。ACアダプタ・電源コードが破裂・発火して事故の原因になります。	
ACアダプタ・本体は、破損・発火事故防止のため、指定された電源電圧以外では使用しないで下さい。	
濡れやすい場所で、ACアダプタ・本体を使用しないで下さい。発熱・発火・感電などの事故や故障の原因となります。	
濡れた手でACアダプタ・本体・電源コード・コンセントに触れないで下さい。感電などの事故の原因となります。	
電源コードを破損させないで下さい。ショートや発熱により、火災や感電の原因となります。	
電源プラグにほこりが付着したままで使用しないで下さい。ショートや発熱により火災や感電の原因になります。	
ACアダプタに強い衝撃を与えないで下さい。事故や故障の原因になることがあります。	
ACアダプタの変形などに気づいたら、使用しないで下さい。事故や故障の原因になることがあります。	
引火性ガスが発生する場所では、本体を充電しないで下さい。発火事故などの原因になります。	
絶対にACアダプタを分解しないで下さい。事故や故障の原因になることがあります。	

### 使用中に異常が発生したときは

火災・感電等の原因となりますので、電源プラグをコンセントから抜いて販売店又は弊社に修理を依頼して下さい。

煙が出たり、変なにおいがするときは使用を中止し、ただちに電源プラグをコンセントから抜いて販売店又は弊社に修理を依頼して下さい。	
電源コードが傷んだら使用しないで下さい。そのまま使用すると火災や感電の原因になります。	

## ご使用前に

「WCP - 429」は、技術基準適合証明を受けている特定小電力無線設備です。

WCP - 429は、テレコントロールまたはテレメータを使用目的としますので、以下に示す内容でご使用下さい。

テレコントロール	電波を利用して、遠隔地点における装置の機能を始動、変更又終止させることを目的とする信号の伝送。
----------	---

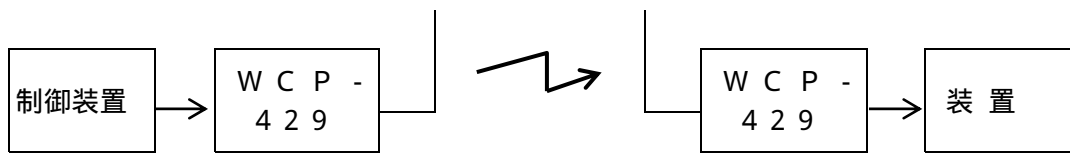

テレメータ	電波を利用して、遠隔地点における測定器の測定結果を自動的に表示し、又は記録する事を目的とする信号の伝送。
-------	--

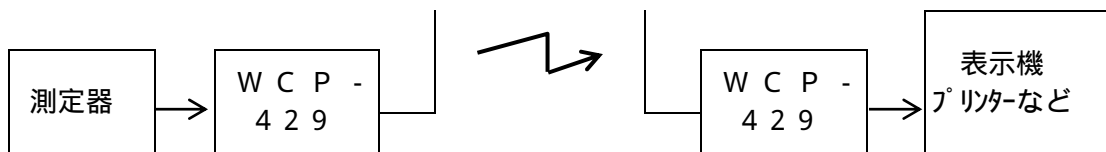

人命や他の機器・装置に被害及び損傷を与える恐れのある用途では使用しないで下さい。  
また、本機からの電波により、誤動作する可能性のある装置の近くでは使用しないで下さい。

技術基準適合証明を受けている装置を分解したり、改造することは法律で禁止されています。

ケースに貼ってある技術基準適合証明ラベルをはがさないで下さい。はがした状態で使用することは法律で禁止されています。

本機は日本国内専用です。電波法が異なるため、国外では使用できません。  
また、本機を電気通信回線に接続して使用することはできません。

通信性能は周囲の環境によって大きく変化しますので、設置前に通信可能であることを確認のうえ使用して下さい。

# もくじ

1 . はじめに.....	1
2 . 特徴.....	2
3 . 仕様.....	3
4 . 各部の名称と働き.....	4
4 - 1 . 動作表示.....	4
4 - 2 . スイッチ.....	5
4 - 3 . コネクタ.....	9
5 . 設置と接続.....	10
5 - 1 . 取り付け.....	10
5 - 2 . 設置場所.....	10
5 - 3 . 取り付け方法.....	10
5 - 4 . 端子台.....	11
5 - 4 - 1 . 電源入力端子台.....	11
5 - 4 - 2 . I / O端子台.....	11
5 - 4 - 3 . I / O制御端子台.....	13
5 - 4 - 4 . 接続ケーブル.....	13
5 - 4 - 5 . 回路構成.....	14
6 . 機能説明.....	15
6 - 1 . 通信設定.....	15
6 - 2 . 入力判定時間.....	17
6 - 3 . 出力ラッチ時間.....	18
6 - 4 . 入力接点論理.....	19
6 - 5 . リンクタイマー.....	19
6 - 6 . グループ番号設定.....	20
6 - 7 . 未使用設定スイッチ.....	20
6 - 8 . キャリアセンス.....	20
7 . 使用方法.....	21
7 - 1 . 片方向通信.....	21
7 - 2 . 双方向通信.....	25
8 . 運用にあたっての注意.....	29
8 - 1 . 動作タイミング.....	29
8 - 2 . 双方向通信での使用時.....	30
8 - 3 . 入出力接点について.....	30
9 . 故障と思う前に.....	31
10 . メンテナンス.....	35
11 . 保証.....	35
付属 - 1 . 製品外観寸法.....	37
付属 - 2 . 動作設定スイッチ一覧.....	38

## はじめに

### 1. はじめに

このたびは、テレメータ・テレコントロール用特定小電力無線ユニット「WCP - 429」をお買い上げいただき、誠にありがとうございました。

本機は、技術基準適合証明を受けている免許不要のテレコントロール・テレメータ用特定小電力無線設備です。

この取扱説明書は、本機を正しくお使い頂くための取扱い方法について述べてあります。ご使用前にお読み頂き、正しくお使い下さい。

#### 《語句説明》

【ユニット】: 「WCP - 429」を意味します。

【外部機器】: I/Oインターフェース(端子台)に接続した機器を意味します。

【通信設定】: ユニットに対する入出力接点設定を意味します。  
入力専用・出力専用・入出力用

#### 《表記説明》

LEDランプの状態を以下の様に表記しています。

● : 点灯

● : 点滅

○ : 消灯

## 特 徴

### 2. 特徴

本機は、外部機器からの接点信号を無線伝送する装置です。

(1) 機器構成は、1 : 1 及び 1 : N で使用できます。

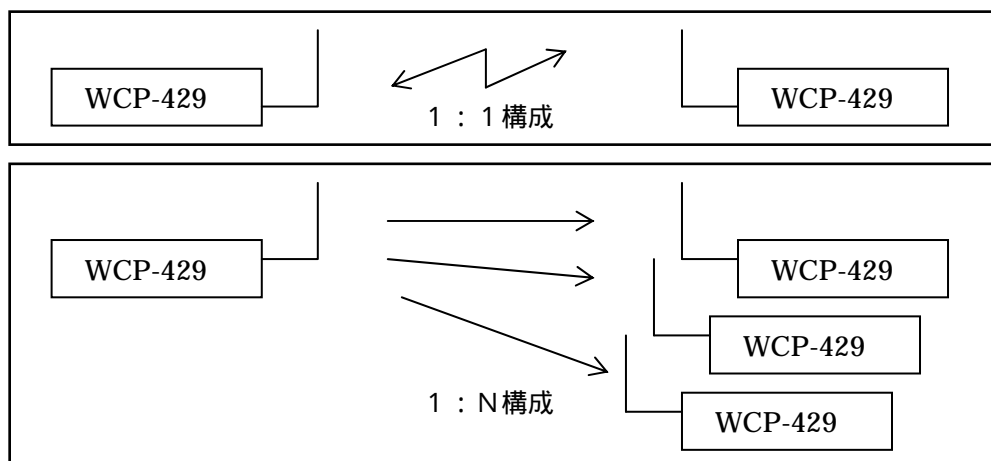

(2) 通信方式は、片方向通信及び双方向通信で使用できます。

< 片方向通信 >

一方を入力専用、もう一方を出力専用を設定して使用する、最も基本的な使用方法です。

1 : 1 及び 1 : N の機器構成で使用でき、最大 16 点の信号を伝送することができます。

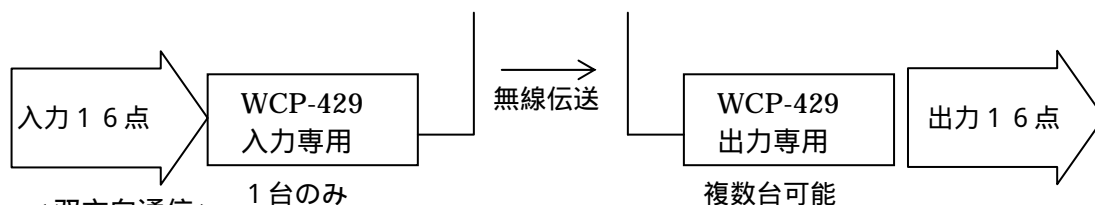

< 双方向通信 >

送信と受信を相互に切り替えながら通信を行う方式です。送信と受信を同時に行うことはできません。1 : 1 の機器構成でのみ使用できます。入出力で各 8 点ずつ、合計 16 点の信号を伝送することができます。

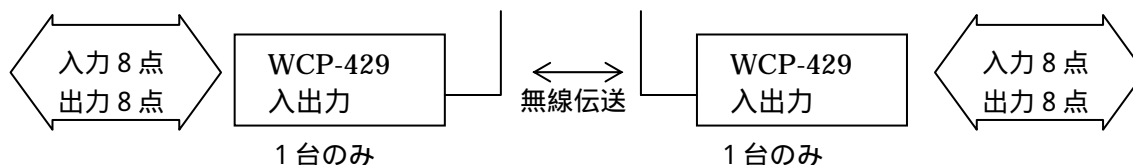

(3) 電波による伝送方式のため、ケーブルが不要となり遠隔での信号入出力を可能にします。

(4) 無線通信チャンネルは、40チャンネル用意されています。その内1つのチャンネルを選択し、同一のチャンネルに設定されたユニット間で無線通信を行います。また、各ユニットはIDナンバーにより通信相手ユニットを判別します。

(5) ユニットへの接点信号入出力は、無電圧接点及びオープンコレクタで行うことができます。

(6) 無線送信を行う場合、同じチャンネルで他のユニットが既に無線送信している場合は、無線送信を行いません。

(7) 小型軽量設計、広範囲な動作電源電圧に対応し、各種機器内の組込み使用に対応します。



## 仕 様

### 3 . 仕様

#### 3 - 1 . 一般仕様

装置種別	ARIB STD-T67に準拠する特定小電力無線局 (特定小電力無線局 テレメータ用、テレコントロール用及びデータ伝送用無線設備)
使用周波数	429.2500MHz ~ 429.7375MHz (12.5kHzステップ 40波)
電波形式	F 1 D
空中線電力	10 mW以下
アンテナ	/ 4 ホイップアンテナ (取り外し不可)
変調方式・速度	直接2値FSK・1200b/s
通信方式	単信及び単向通信方式
インターフェース	16点パラレル(入出力共通)
動作電源電圧	DC12 ~ 24V (推奨: DC12V)
消費電流 (DC12V入力時)	送信時最大 約115mA (全接点入力・ON時) 送信待機時 約55mA (全接点入力・OFF時) 受信時最大 約60mA (全接点出力・無負荷時) 受信待機時 約45mA (全接点出力・無負荷時)
装置外形寸法	117 x 152 x 30 (mm) アンテナ/突起物を除く
装置本体重量	約510g
使用環境	温度 0 ~ +50 湿度 65% ± 20% (ただし結露なきこと)
付属品	取扱説明書(本書)
オプション	ACアダプタ(AC100 ~ 240V入力 DC12V 1A出力)

#### 3 - 2 . インターフェース詳細仕様

入出力点数	入力専用設定時: 入力16点・COM2点 出力専用設定時: 出力16点・COM2点 入出力設定時: 入力8点/出力8点 COM2点	
入力部	入力仕様	無電圧接点入力(フォトカプラ電流駆動入力)
	入力論理	OFF: 開放 ON: COMと短絡
出力部	出力仕様	トランジスタ出力(オープンコレクタ出力)
	出力論理	OFF: 開放 ON: COMと短絡
接続	入出力: 16点 コモン: 2点(共通) スクリュー端子台(x2) (オムロン製: XW4E-09C1-V1) エラー出力: 1点 コモン: 1点 スクリュー端子台 (オムロン製: XW4E-06C1-V1)	

## 各部の名称と働き

### 4 . 各部の名称と働き

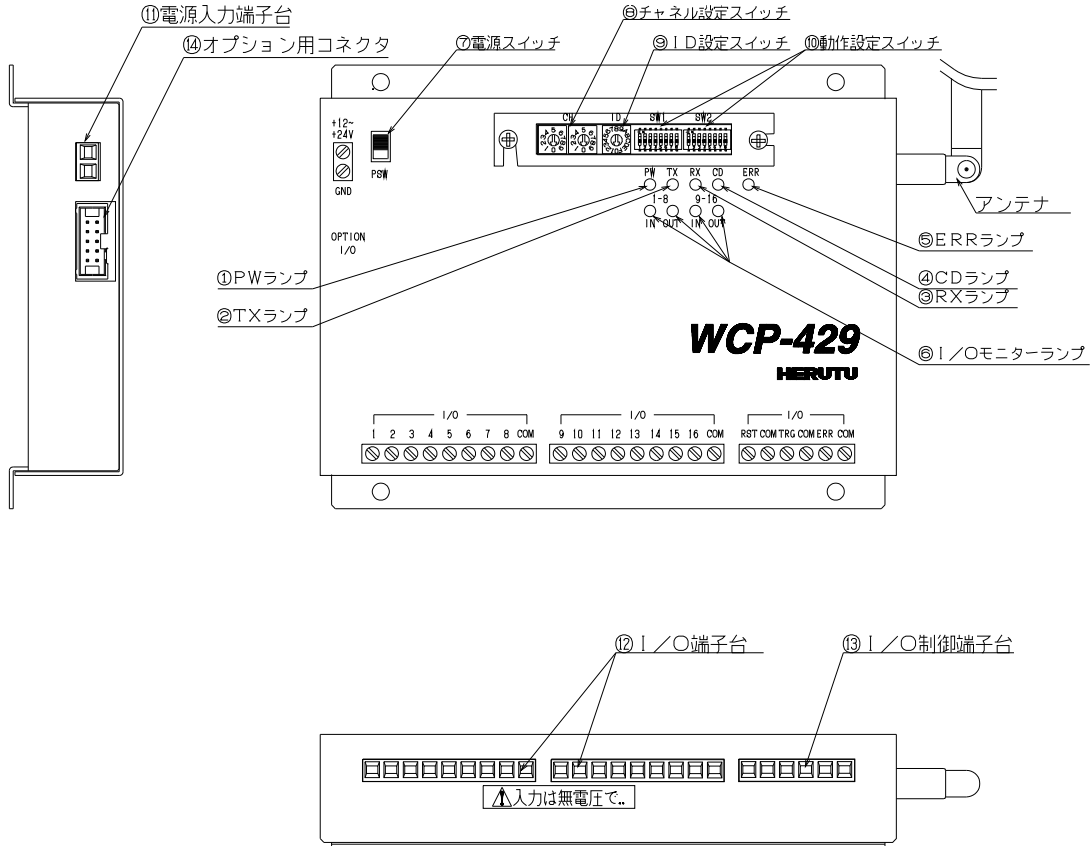

#### 4 - 1 . 動作表示

- ・ PWランプ (赤色 LED)  
ユニットに電源が供給されると点灯します。
- ・ TXランプ (赤色 LED)  
設定したチャンネルで電波を送信をしている時、点灯します。
- ・ RXランプ (赤色 LED)  
設定したチャンネルでデータを受信し、受信したデータが正常だった時、点灯します。
- ・ CDランプ (緑色 LED)  
設定したチャンネルで電波を受信している時、点灯します。
- ・ ERRランプ (赤色 LED)  
双方向通信時、相手側とのリンクがはずれている時、点灯します。
- ・ I/Oモニターランプ (入力：緑色 LED 出力：赤色 LED)  
入出力接点の状態を表示します。  
16点の入出力を、1～8及び9～16の8点ずつ2ブロックに分け、ブロック内のいずれか1点が入出力ON状態となった時、点灯します。

## 各部の名称と働き

### 4 - 2 . スイッチ

各設定スイッチは、電源OFF時に設定して下さい。電源ON時に設定を変更しても、ユニットの動作設定は変更できません。

#### ・電源スイッチ

ユニットの電源をON / OFFします。

#### ・チャンネル設定スイッチ

使用するチャンネルを設定します。チャンネル番号は、1～40までの40チャンネルのうちから1つを設定します。1～40以外のチャンネル番号を設定した場合は、1チャンネルに設定されます。設定時は、小型のマイナスドライバを使用して、設定位置まで確実に回して下さい。

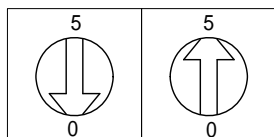

上図の場合、チャンネルは「5」に設定されます。

異なったチャンネル間での無線通信はできません。通信するユニットは、全て同一チャンネルに設定して下さい。チャンネル番号と周波数は以下の通りです。

チャンネル番号	周波数(MHz)	チャンネル番号	周波数(MHz)
0 1	429.2500	2 1	429.5000
0 2	429.2625	2 2	429.5125
0 3	429.2750	2 3	429.5250
0 4	429.2875	2 4	429.5375
0 5	429.3000	2 5	429.5500
0 6	429.3125	2 6	429.5625
0 7	429.3250	2 7	429.5750
0 8	429.3375	2 8	429.5875
0 9	429.3500	2 9	429.6000
1 0	429.3625	3 0	429.6125
1 1	429.3750	3 1	429.6250
1 2	429.3875	3 2	429.6375
1 3	429.4000	3 3	429.6500
1 4	429.4125	3 4	429.6625
1 5	429.4250	3 5	429.6750
1 6	429.4375	3 6	429.6875
1 7	429.4500	3 7	429.7000
1 8	429.4625	3 8	429.7125
1 9	429.4750	3 9	429.7250
2 0	429.4875	4 0	429.7375

## 各部の名称と働き

・ ID 設定スイッチ

ユニットの機器 ID ナンバーを設定します。ID ナンバーは、「0」から「F」までの16種類が設定できます。

通信方式により、ID ナンバー設定方法が異なります。

・ 片方向通信 (1 : 1 及び 1 : N)

通信するユニットは、全て同じ ID ナンバーに設定します。異なった ID ナンバーのユニットとは通信を行いません。

・ 双方向通信 (1 : 1)

ID ナンバーにより、通信する相手ユニットの ID ナンバーと入出力接点状態が決まります。必ず以下の組み合わせで設定して下さい。

自局 ID	$\longleftrightarrow$	相手局 ID
接点状態 1 ~ 8 : 入力 9 ~ 16 : 出力		接点状態 1 ~ 8 : 出力 9 ~ 16 : 入力
0	$\longleftrightarrow$	1
2	$\longleftrightarrow$	3
4	$\longleftrightarrow$	5
6	$\longleftrightarrow$	7
8	$\longleftrightarrow$	9
A	$\longleftrightarrow$	B
C	$\longleftrightarrow$	D
E	$\longleftrightarrow$	F

設定時は、小さなマイナスドライバを使用して、設定位置まで確実に回して下さい。

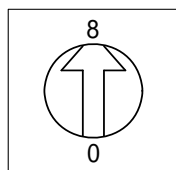

上図の場合、ID ナンバーは「8」に設定されます。

## 各部の名称と働き

### ・動作設定スイッチ

ユニットの動作や入出力に関する詳細設定を行います。  
 スイッチの操作は、ピンセットなどを使用して確実に設定して下さい。

#### (1) 動作設定スイッチ【SW1 - 1】

オプション設定にて未使用です。(通常OFFにて使用します。)

#### (2) 通信設定 動作設定スイッチ【SW1 - 2, 3】

ユニットの通信及び入出力接点の設定を行います。

通信設定	接点設定	SW1 - 2	SW1 - 3
入出力	入力 8 点 出力 8 点	OFF	OFF
入力専用 (常時無線送信)	入力 16 点	ON	OFF
出力専用	出力 16 点	OFF	ON
入力専用 (接点ON時無線送信)	入力 16 点	ON	ON

#### (3) 入力判定時間設定 動作設定スイッチ【SW1 - 4】

接点入力時の入力判定時間を設定します。設定は入力接点のみ有効です。

判定時間	SW1 - 4
短い (10ms)	OFF
長い (100ms)	ON

#### (4) 出力ラッチ時間設定 動作設定スイッチ【SW1 - 5, 6】

接点出力時の出力ラッチ時間を設定します。設定は出力接点のみ有効で、ラッチ時間は通信設定 (出力専用・入出力) で異なります。

ラッチ設定	SW1 - 5	SW1 - 6	ラッチ時間 (出力専用)	ラッチ時間 (入出力)
短い	OFF	OFF	500ms	4s
普通	ON	OFF	2s	10s
長い	OFF	ON	10s	30s
永久	ON	ON	永久 ( )	永久 ( )

#### (5) 入力接点論理設定 動作設定スイッチ【SW1 - 7】

入力接点の論理を設定します。設定は入力接点のみ有効です。

接点論理	SW1 - 7
ノーマル (a接)	OFF
リバース (b接)	ON

### 【注意】

通信設定で「入力専用 (接点ON時無線送信)」を選択した場合は、  
 スイッチ設定に関係なく「ノーマル (a接)」となります。

## 各部の名称と働き

(6) リンクタイマー設定 動作設定スイッチ【SW1 - 8】

スイッチ8で無線通信のリンクタイマーを設定します。設定内容は、通信設定(スイッチ1)を「入出力」に設定した場合のみ有効です。

リンクタイマー	SW1 - 8
短い(10秒)	OFF
長い(60秒)	ON

(7) グループ番号設定 動作設定スイッチ【SW2 - 1, 2, 3】

グループごとに同じ番号に設定にすることにより、他グループとの混信を防止します。

グループ番号	SW2 - 1	SW2 - 2	SW2 - 3
1	OFF	OFF	OFF
2	ON	OFF	OFF
3	OFF	ON	OFF
4	ON	ON	OFF
5	OFF	OFF	ON
6	ON	OFF	ON
7	OFF	ON	ON
8	ON	ON	ON

(8) 動作設定スイッチ【SW2 - 4, 5, 6, 7, 8】

オプション設定のため、未使用です。(OFF固定にて使用します。)

例)

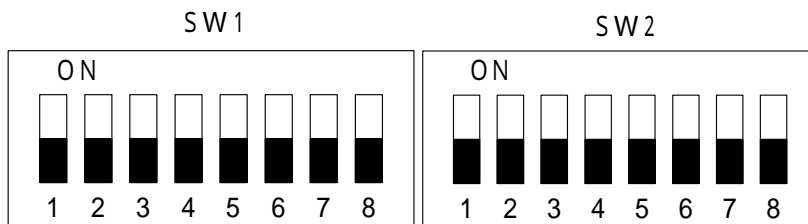

上図の設定内容は、次の通りです。

通信設定 : 入出力  
 入力判定時間 : 短い(10ms)  
 出力ラッチ時間 : 短い(4秒)  
 入力接点論理 : ノーマル(a接)  
 リンクタイマー : 短い(10秒)  
 グループ番号 : 1

設定内容と動作については、後述の「機能説明」をご覧ください。

### 4 - 3 . コネクタ

- . 電源入力端子台  
ユニットの動作電源を供給します。
  
- . I / O端子台  
接点入出力を行います。
  
- . I / O制御端子台  
制御用端子台です。エラーランプに同期してオープンコレクタ出力します。  
R S T、T R G入力は未使用です。
  
- . オプション用コネクタ  
オプション用コネクタです。(未使用です。)

各端子台への接続方法、接続時の注意については、後述「設置と接続」をご覧ください。

### 5 . 設置と接続

#### 5 - 1 . 取り付け

- ・ユニットの固定 / 取り付けには、ケースのネジ穴を使用して、確実に行って下さい。
- ・ユニットのケースは、内部回路のGNDと電氣的に接続されています。取り付け状態によっては、他の機器からのノイズの影響を受ける場合があります。このような場合は、ユニットと取り付け場所が絶縁状態となるように取り付けて下さい。

#### 5 - 2 . 設置場所

- ・以下のような場所に設置して使用しないで下さい。

直射日光の当たる所  
湿度が非常に高い所  
テレビやラジオの近く  
モーターなど火花を飛ばす物の近く  
強い磁界を発生している所  
鉄骨や金属壁で囲まれた狭い所  
本機が使用する無線周波数と同じ周波数を使用している無線機器の近く  
本機からの電波により誤動作する可能性のある装置の近く

- ・できるだけ高い位置に設置して下さい。
- ・アンテナはできるだけ垂直に立て、金属板や電線と平行にならないように設置して下さい。また、金属板や電線からできるだけ離して設置して下さい。
- ・ノイズ発生源からできるだけ離して設置して下さい。
- ・通信性能は設置環境によって大きく変化します。取り付け前に通信可能であることを確認の上、設置して下さい。
- ・本機は、防塵 / 防滴構造ではありません。設置環境に応じて、ケースに組込むなどの対策を行って下さい。

#### 5 - 3 . 取り付け方法

- ・取り付け寸法は、以下の図に従って下さい。ネジはM 3 を 4 本使用し、本体内部に 4 mm 以上入らないようにして下さい。

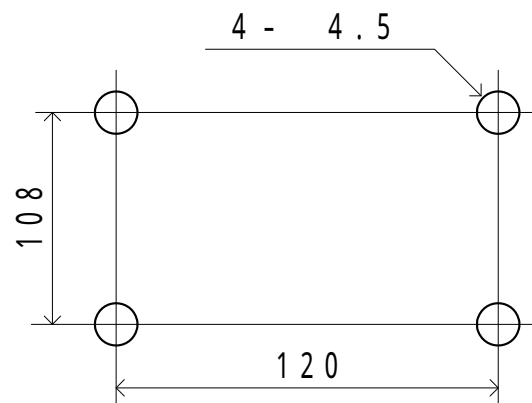

ユニット各部の寸法は、36ページ「付1 . 製品外観寸法」をご覧ください。



## 設置と接続

### 5 - 4 . 端子台

#### 5 - 4 - 1 . 電源入力端子台

ユニットの動作電源を供給します。

電源極性を誤ったり、規定外の電源電圧を供給した場合は、ユニットを破損するばかりでなく、接続する他の機器に影響を与える場合がありますので、十分ご注意ください。

電源電圧 DC 12 ~ 24 V (推奨 : DC 12 V)

使用端子台 オムロン製 XW4E - 02C1 - V1

端子配列

(ケーブル挿入方向から見た図)

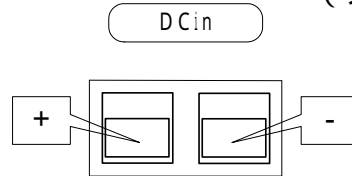

#### 5 - 4 - 2 . I / O端子台

接点信号の入出力を行います。

接点は16点あり、それぞれ1から16までのナンバーが付いており、8接点ずつ2つのグループに分けられています。

接点の入出力設定は、通信設定(入力専用・出力専用・入出力)により異なります。また、入出力設定時にはID設定により、グループごと接点入出力設定が異なりますので、ユニット設定と接点入出力の関係に十分ご注意ください。

信号論理

	ON	OFF
入力	COMと短絡	開放
出力	COMと短絡	開放

入力設定時、接点未接続状態(開放)はOFF状態となります

入力部詳細(5 - 4 - 5 . 回路構成参照)

項目	仕様
供給電源 (内部)	DC 5 V / 約 7 mA (電流は1端子当たりの値です)

出力部詳細(5 - 4 - 5 . 回路構成参照)

項目	仕様
最大出力印加電圧	DC 35 V
最大出力駆動電流	1端子当たり 50 mA

## 設置と接続

端子配列（ケーブル挿入方向から見た図）

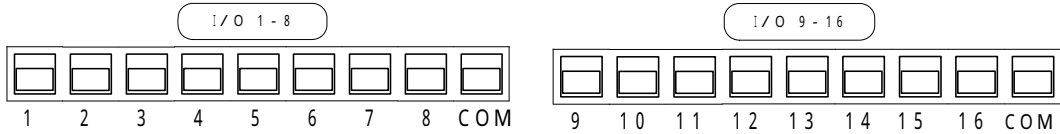

### 端子説明

端子	略称	名称	機能
1 2 3 4 5 6 7 8	IO1 IO2 IO3 IO4 IO5 IO6 IO7 IO8	接点1 接点2 接点3 接点4 接点5 接点6 接点7 接点8	入出力接点（グループ1） 入力専用設定時：入力 出力専用設定時：出力 入出力設定時 ID = 0.2.4.6.8.A.C.E：入力 ID = 1.3.5.7.9.B.D.F：出力
COM	COM	コモン	入出力接点共通コモン （内部で電源GNDと接続）
9 10 11 12 13 14 15 16	IO9 IO10 IO11 IO12 IO13 IO14 IO15 IO16	接点9 接点10 接点11 接点12 接点13 接点14 接点15 接点16	入出力接点（グループ2） 入力専用設定時：入力 出力専用設定時：出力 入出力設定時 ID = 0.2.4.6.8.A.C.E：出力 ID = 1.3.5.7.9.B.D.F：入力
COM	COM	コモン	入出力接点共通コモン （内部で電源GNDと接続）

### 端子説明【補足】

- ・接点の入出力設定

通信設定とID設定により入出力が異なります。

通信設定	ID設定	接点1～8 (グループ1)	接点9～16 (グループ2)
入力専用	/	入力	入力
出力専用		出力	出力
入出力	0.2.4.6.8.A.C.E	入力	出力
	1.3.5.7.9.B.D.F	出力	入力

入力専用 / 出力専用設定時は、ID設定に関係なく、全て入力 / 出力となります。

### 5 - 4 - 3 . I / O制御端子台

R S T及びT R G入力は未使用です。

RST COM TRG COM ERR COM

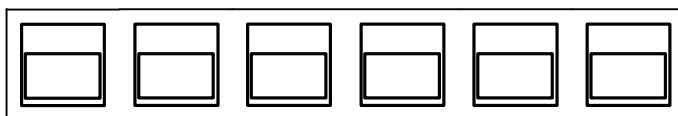

E R R出力は双方向通信時、相手ユニットとのリンクがはずれるとエラーランプに同期してオープンコレクタ出力（最大印加電圧、電流DC 35 V、50 mA）します。

### 5 - 4 - 4 . 接続ケーブル

各端子台に接続するケーブルを作成する場合は、以下の仕様に従って下さい。

適合電線 撚線：1.25 mm<sup>2</sup>（AWG16）

使用可能電線範囲 撚線：0.14 mm<sup>2</sup>～1.5 mm<sup>2</sup>（AWG26～16）

標準むき線長さ 6 mm

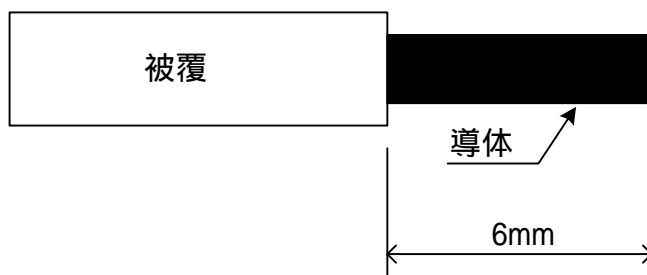

ネジ締め付け適合工具 マイナスドライバー（軸径 3：刃先幅 2.6）

端子ねじ締め付けトルクは0.5～0.6 N・mで締め付けてください。

端子台ねじ頭での通電確認をする場合は、ねじを締め付けた状態にて実施してください。

### 【注意】

ユニットのケースは、内部回路のGND（COM）と電氣的に接続されています。ケーブル接続時は、導体部分がケースと接触しないようにして下さい。

## 設置と接続

### 5 - 4 - 5 . 回路構成

#### 入力回路構成

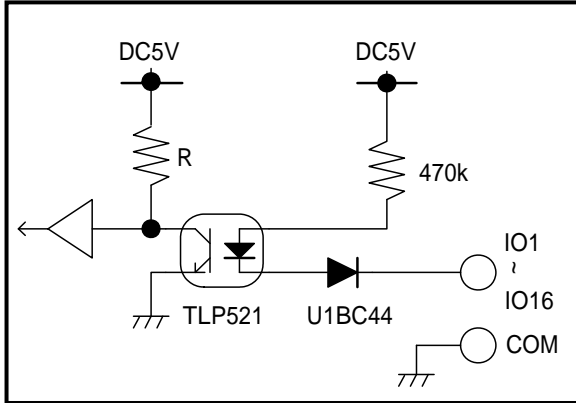

#### 接続例

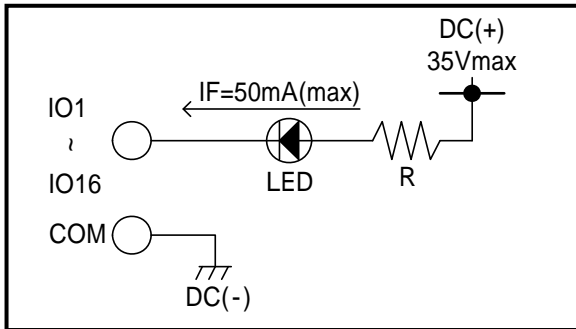
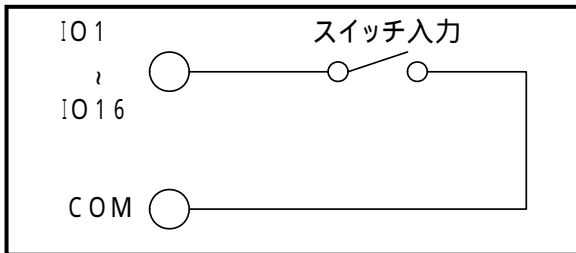

#### 出力回路構成

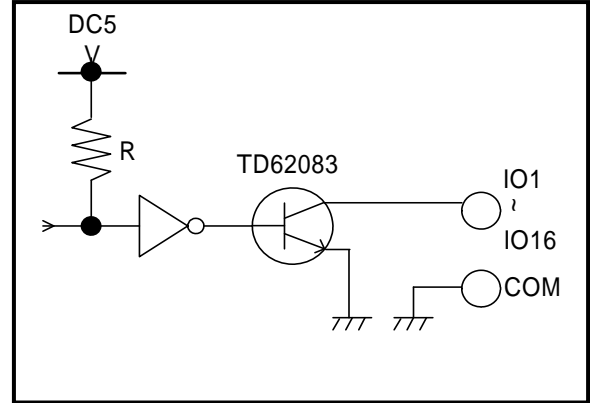

#### 【接点入力（スイッチ短絡でON）】

#### 【接点出力（ONでLED点灯）】

1端子当たりの駆動電流以内でご使用下さい  
規定の電源電圧や駆動電流を越える場合は、  
リレー等のドライブ回路を接続してご使用下  
さい。  
また、ランプやリレーなどの誘導負荷を接続  
する場合は、突入電流を考慮して下さい。

**定格値を越えた電圧/電流での使用は、ユニットを破損するばかりでなく接続する他の機器を破損する場合があります。接続する機器や装置に応じて、リレー等の適切なドライブ回路を接続してご使用下さい。特に、ランプやリレーなどの誘導負荷を制御する場合は、負荷側で適切な対策を行って下さい。**

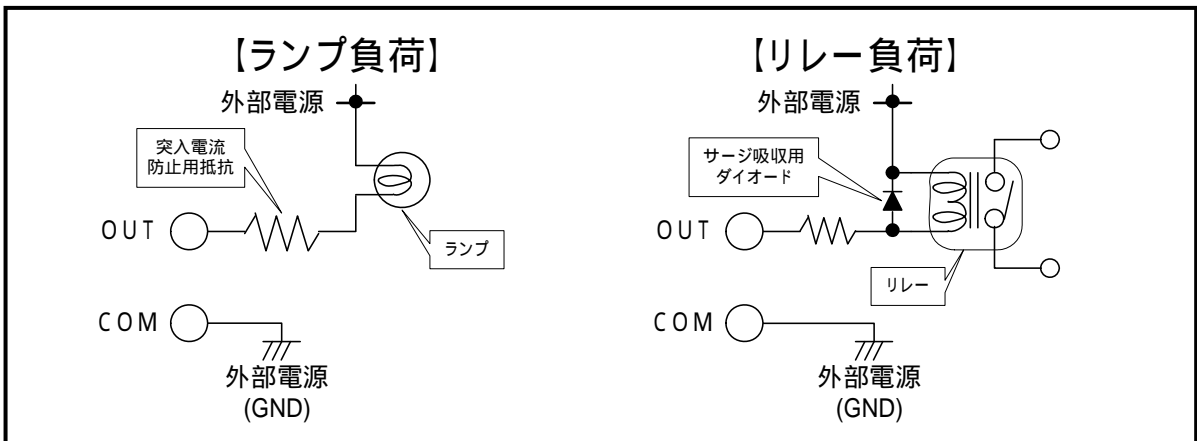

#### 負荷側での対策（例）

## 6 . 機能説明

## 6 - 1 . 通信設定

通信設定は、入出力接点設定によって4種類の設定が可能です。  
設定は、動作設定スイッチのスイッチ【SW1 - 2 , 3】で行います。

通 信 設 定	接点設定	SW 1 - 2	SW 1 - 3
入出力 (無線送受信自動切替)	入力8点 出力8点	OFF	OFF
入力専用 (常時無線送信)	入力16点	ON	OFF
出力専用 (常時無線受信)	出力16点	OFF	ON
入力専用 (接点ON時無線送信)	入力16点	ON	ON

## 1 . 入力専用設定 (常時無線送信)

- ・入出力接点は、16点全て入力接点となります。
- ・入力接点の状態は、逐次無線送信します。
- ・ユニットは無線送信のみを行います。

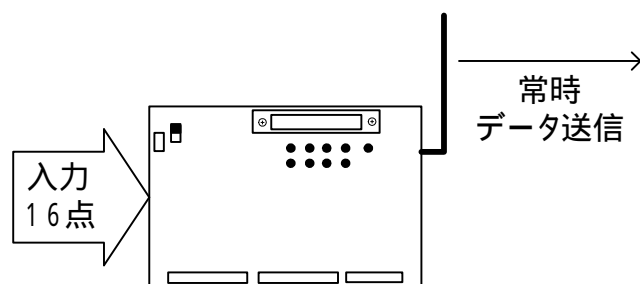

## 2 . 入力専用設定 (接点ON時無線送信)

- ・入出力接点は、16点全て入力接点となります。
- ・入力接点がON時のみ無線送信を行い、接点状態を無線送信します。
- ・接点OFF時は無線受信を行います、無線送信は行いません。

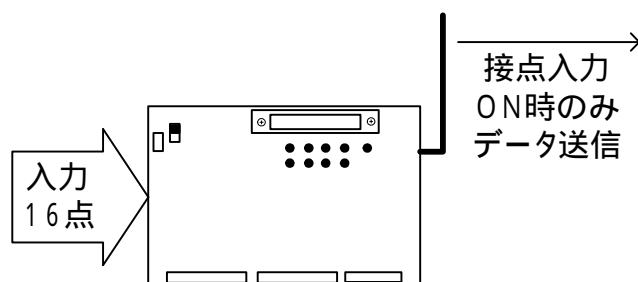

## 機能説明

### 3. 出力専用設定

- ・入出力接点は、16点全て出力接点となります。
- ・無線受信したデータをチェックし、同一IDナンバーに設定されたユニットからのデータを処理し、接点出力します。
- ・ユニットは無線受信のみを行います。

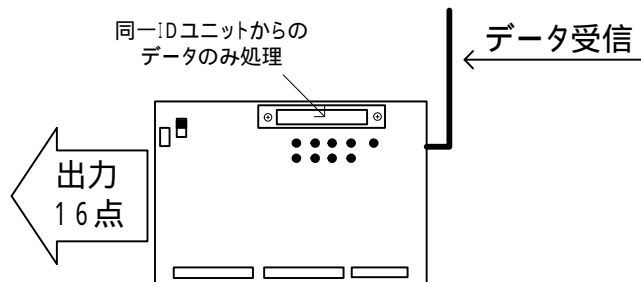

### 4. 入出力設定

- ・入出力接点は、入力8点 / 出力8点となります。
- ・ユニットは無線送信と受信を自動的に切り替えながら、決められたIDナンバーの相手ユニットと通信を行います。

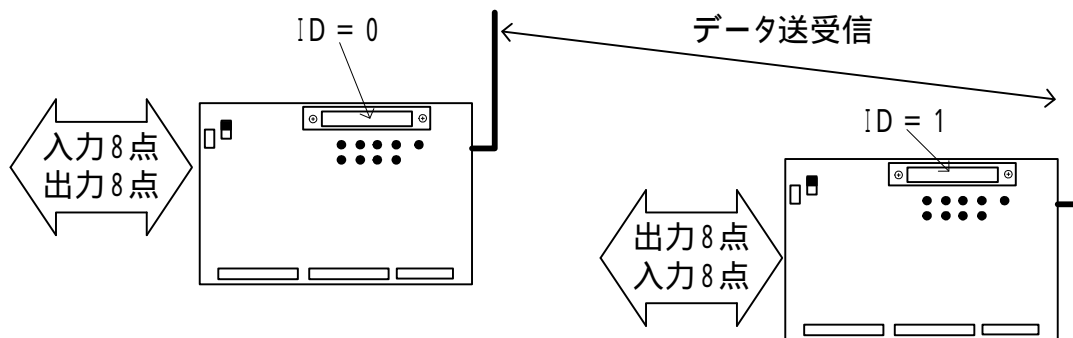

【IDナンバー設定と入出力接点設定】

自局ID	↔	相手局ID
接点状態 1～8 : 入力 9～16 : 出力		接点状態 1～8 : 出力 9～16 : 入力
0	↔	1
2	↔	3
4	↔	5
6	↔	7
8	↔	9
A	↔	B
C	↔	D
E	↔	F

## 6 - 2 . 入力判定時間

接点から信号入力を行う場合、入力された信号をユニット内部で有効と判断するまでの時間を設定します。設定は、動作設定スイッチ【SW1 - 4】で行います。設定内容は、入力接点のみ有効です。

判定時間	SW1 - 4
短い ( 10ms )	OFF
長い ( 100ms )	ON

【例：ON信号を入力した場合】

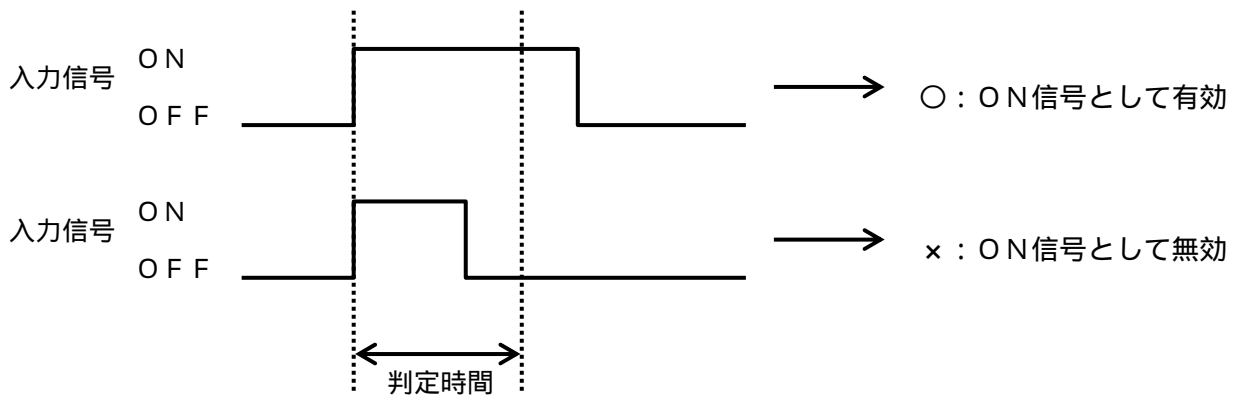

設定した判定時間内は、入力信号が「ON」または「OFF」に確定されている必要があります。判定時間内に入力信号が変化した場合、直前に判定した入力状態が有効となります。

## 6 - 3 . 出力ラッチ時間

正常なデータを無線受信して出力接点状態をセットした後、セットした接点状態を保持する時間を設定します。設定は、動作設定スイッチ【SW1 - 5 , 6】で行います。設定内容は、出力接点のみ有効です。

ラッチ設定	SW1 - 5	SW1 - 6	ラッチ時間 (出力専用)	ラッチ時間 (入出力)
短い	OFF	OFF	500ms	4s
普通	ON	OFF	2s	10s
長い	OFF	ON	10s	30s
永久	ON	ON	永久( )	永久( )

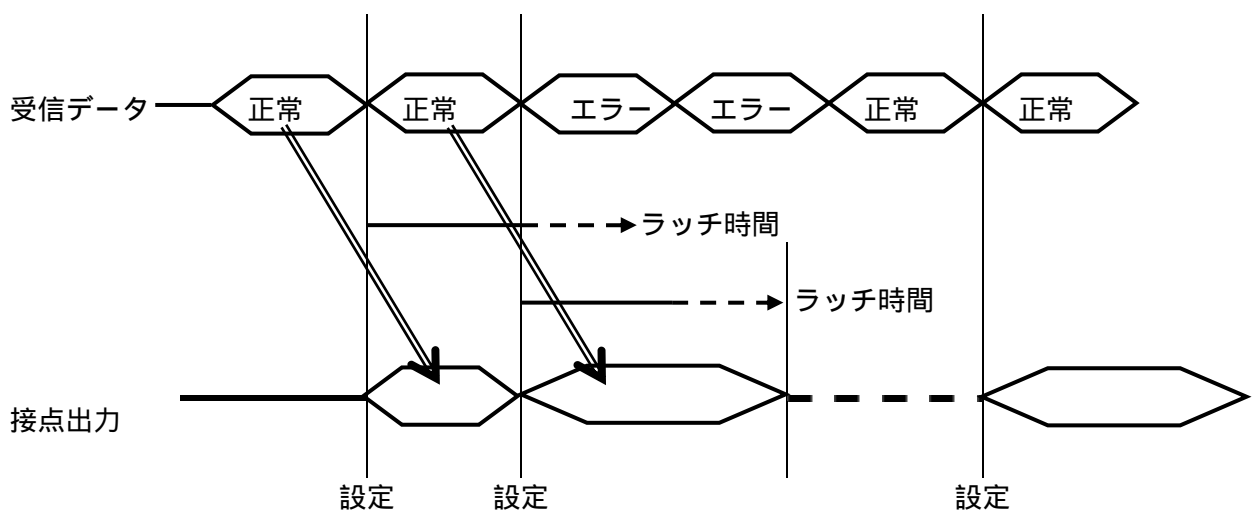

- ・ユニットは、無線受信したデータに対して、エラーチェックを行います。
- ・受信したデータが正常だった場合は、データ内容に従って出力接点状態をセットします。受信したデータにエラーが発生していた場合、ユニットは受信したデータを破棄するため、出力接点状態はセットされません。このとき、最後に接点状態をセットしてからラッチ時間内は設定された接点状態を保持しますが、ラッチ時間内に再設定できなかった場合、出力接点は全て「OFF」状態にセットされます。
- ・設定できるラッチ時間は、出力専用時と入出力時では異なります。
- ・なお、設定を「永久( )」にした場合は、正常なデータを受信できるまで接点状態を保持します。



6 - 4 . 入力接点論理

入力接点の論理形態を設定します。

設定は、動作設定スイッチ【SW1 - 7】のスイッチ7で行います。設定内容は、入力接点のみ有効です。

接点論理	SW1 - 7
ノーマル ( a 接 )	OFF
リバース ( b 接 )	ON

ノーマル ( a 接 ) 設定では、入力信号の ON / OFF をそのまま無線送信します。

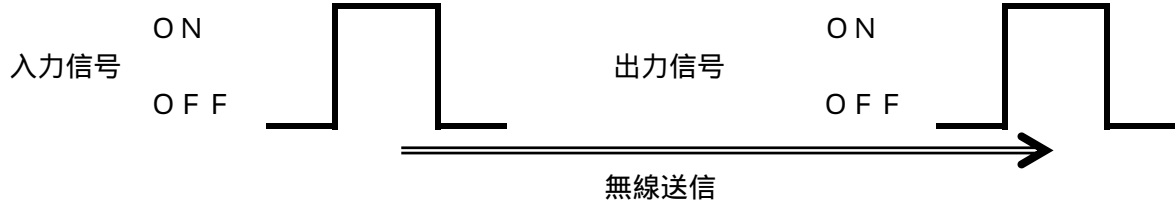

リバース ( b 接 ) 設定では、入力信号の ON / OFF を反転して無線送信します。

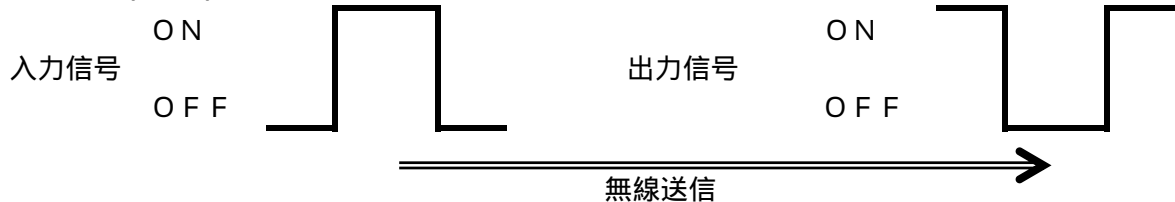

通信設定で「入力専用 ( 接点 ON 時のみ無線送信 )」を選択した場合は、スイッチ設定に関係なく常時「ノーマル ( a 接 )」となります。

6 - 5 . リンクタイマー

双方向通信 ( 入出力 ) で使用する場合、データ通信中に受信エラー等で相手ユニットからのデータが正常に受信できなくなった時、通信をリセットするまでの時間を設定します。

設定は、動作設定スイッチ【SW1 - 8】で行います。設定内容は、通信設定 ( スイッチ 1 ) が入出力に設定されている場合のみ有効です。

リンクタイマー	SW1 - 8
短い ( 10 秒 )	OFF
長い ( 60 秒 )	ON

通常は、スイッチ OFF ( タイマー 10 秒 ) で使用して下さい。

通信がリセットされると、ユニットは設定チャンネルでの通信を中止し、一旦チャンネルを開放します。続けて、相手ユニットに対し接続要求を行います。

スイッチ ON ( タイマー 60 秒 ) で使用する場合、通信リセットまでの時間が長くなるため、頻繁にエラーが発生する場合は通信エラーからの復帰が早くなります。ただし、相手ユニットからのデータが受信できない状態でもチャンネルを占有し無線通信を行うため、他の特定小電力無線機器に対して影響を与える場合があります。

通信がリセットされても、接点出力状態は出力ラッチ時間の設定に従います。

## 6 - 6 . グループ番号設定

グループ番号設定は、動作設定スイッチ【SW2 - 1 , 2 , 3】で行います。

グループ番号	SW2 - 1	SW2 - 2	SW2 - 3
1	OFF	OFF	OFF
2	ON	OFF	OFF
3	OFF	ON	OFF
4	ON	ON	OFF
5	OFF	OFF	ON
6	ON	OFF	ON
7	OFF	ON	ON
8	ON	ON	ON

グループ番号の違う相手ユニットと通信しません。通信する場合は必ず同じグループ番号に設定します。

## 6 - 7 . 未使用設定スイッチ

動作設定スイッチ【SW1 - 1】【SW2 - 4 , 5 , 6 , 7 , 8】はオプション機能として使用する予定です。

## 6 - 8 . キャリアセンス

- ・ユニットが無線通信を開始する場合、設定されたチャネルを他の無線機器が使用しているとき、その電波を受信することにより無線送信を行いません。  
これをキャリアセンス（混信を防止するための装置）といいます。
- ・ユニットのCDランプ（緑色LED）が点灯している時は、設定されたチャネルで一定強度以上の電波を受信しています。この状態では、ユニットは無線送信を行いません。
- ・このとき、送信するユニットは他の無線機器が送信を停止するまで（CDランプ消灯）待ち、設定されたチャネルが空いていることを確認した後、無線通信を開始します。
- ・双方向通信設定時には相手ユニットとの接続要求及び接続応答処理時にキャリアセンスをしますが、リンク確立中はキャリアセンスしません。

## 使用方法

### 7. 使用方法

#### 7 - 1 . 片方向通信

片方向通信では、一方を入力専用、もう一方を出力専用を設定して使用します。最大16点の接点信号を連続して伝送することができます。

**入力側を「入力専用（接点ON時のみ無線送信）」に設定した場合は、入力接点ON時のみ無線送信を行います。**

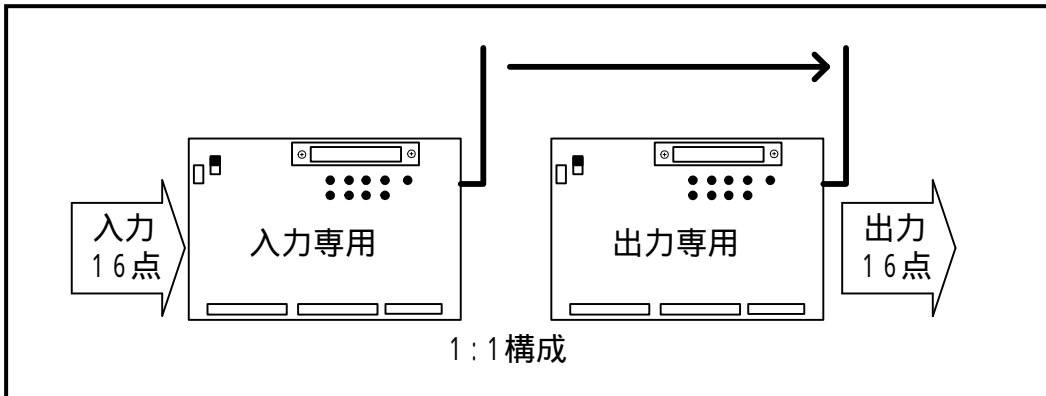

1:1構成は、入力専用/出力専用を各1台ずつ使用する、最も基本的な構成です。

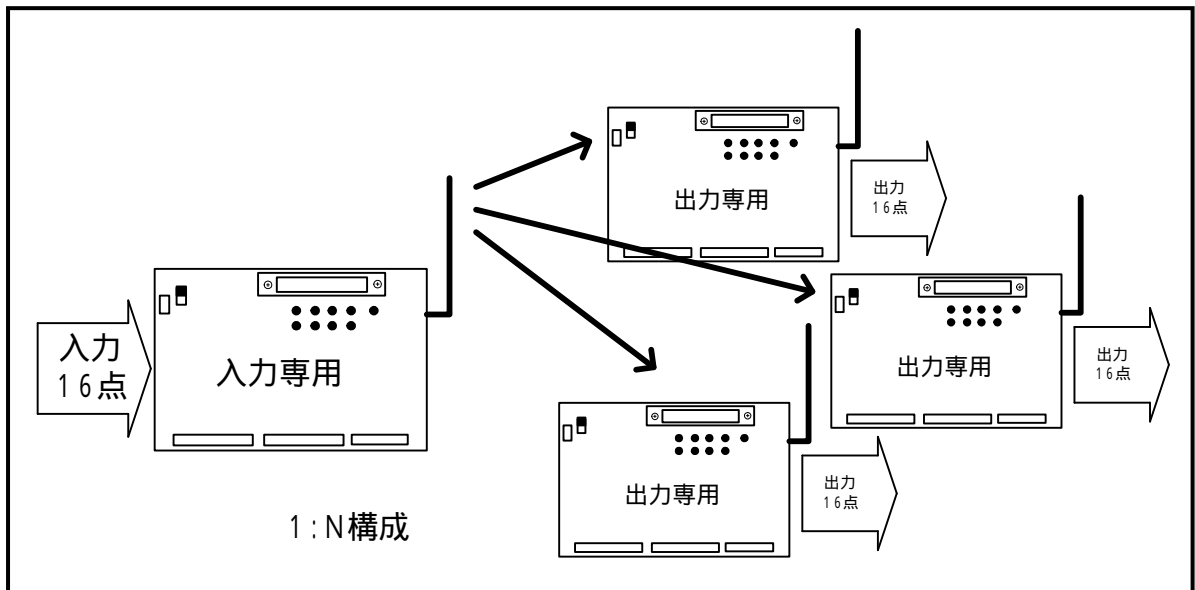

1:N構成は、入力専用を1台、出力専用を複数台使用する構成です。出力専用側の設置台数に制限はありません。入力された接点信号は、全ての出力側に同時に伝送(同報通信)します。

## 使用方法

### スイッチの設定

- ・チャンネル設定 / ID設定スイッチは、通信を行うユニット（入力側 / 出力側）を全て同じ設定にして下さい。

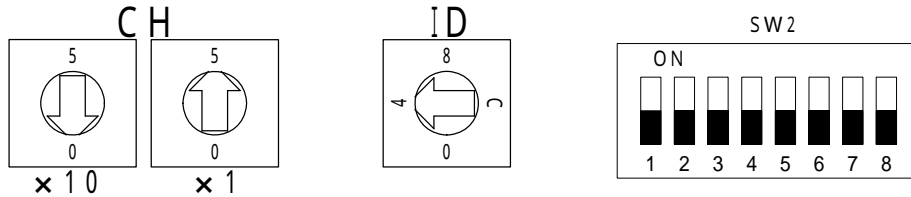

上図は、チャンネル = 5、ID = 4、グループ番号 = 1 に設定した状態です。

- ・動作設定スイッチは、入力側 / 出力側で設定が異なります。

#### 【入力側】

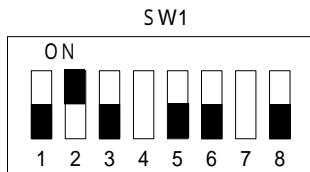

SW1 - 1	OFF	OFF 固定
SW1 - 2	ON	入力専用設定
SW1 - 3	OFF	(常時無線送信)
SW1 - 4		必要に応じて変更可
SW1 - 5		
SW1 - 6		
SW1 - 7		必要に応じて変更可
SW1 - 8		

入力専用設定（接点ON時のみ無線送信：【SW1 - 2, 3】をON）でも使用できます。このとき、入力接点論理は【SW1 - 7】の設定に関係なくノーマル（a接）となります。

【SW1 - 4】（入力判定時間）及び【SW1 - 7】（入力接点論理）は、必要に応じて設定を変更して下さい。

【SW1 - 5, 6】（出力ラッチ時間）及び【SW1 - 8】（リンクタイマー）は、入力専用設定では意味を持ちません。

#### 【出力側】

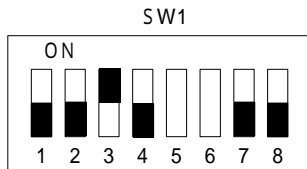

SW1 - 1	OFF	OFF 固定
SW1 - 2	OFF	出力専用設定
SW1 - 3	ON	
SW1 - 4		
SW1 - 5		必要に応じて変更可
SW1 - 6		
SW1 - 7		
SW1 - 8		

【SW1 - 5, 6】（出力ラッチ時間）は、必要に応じて設定を変更して下さい。

【SW1 - 4】（入力判定時間）【SW1 - 7】（入力接点論理）及び【SW1 - 8】（リンクタイマー）は、受信専用設定では意味を持ちません。

## 使用方法

### 通信テスト

仮設置場所を決めてから、通信テストを行います。通信テスト時は、I/O端子台には何も接続しないで下さい。

**通信テストを行う場合は、入力側の通信設定を「入力専用（常時無線送信）」に設定して下さい。**

1. チャンネル設定スイッチ、ID設定スイッチ及び動作設定スイッチを正しく設定します
2. 電源を接続します。
3. 出力側に設定したユニットの電源スイッチをONします。  
ユニットの「PWランプ」のみが点灯することを確認して下さい。\*1



4. 入力側に設定したユニットの電源スイッチをONします。  
入力側ユニットの「PWランプ」「TXランプ」が点灯することを確認して下さい。このとき、出力側ユニットの「RXランプ」「CDランプ」が安定して点灯することを確認して下さい。  
出力側ユニットを複数台設置している場合は、全てのユニットの状態を確認して下さい。

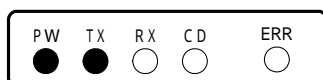

入力側

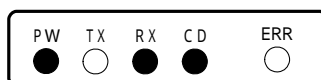

出力側

入力側ユニットの動作設定スイッチSW1-7をONに設定している場合は、I/Oモニタランプが点灯します。

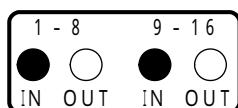

入力側

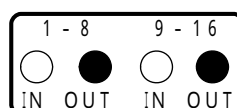

出力側

以上の動作が確認できれば、通信テストは終了です。

**通信テストで異常が発生した場合は、「9. 故障と思う前に」を参照して対策を行って下さい。**

\*1 : 入力側に設定したユニットの電源スイッチがONになっていない状態でCDランプが点灯しているとキャリアセンス機能により無線送信をしません。CDランプが消えるように通信チャンネルを変更するか、ユニット設置場所を変更して下さい。

## 使用方法

### 通信

通信テストが終了したら、設置場所にユニットを固定し、全ユニットの電源スイッチをOFFにしてからI/O端子台に外部機器（接点信号入出力）を接続して下さい。

その後、各ユニットの電源スイッチをONすれば、自動的に通信を開始し、接点データを無線伝送します。入力側ユニットを「接点ON時のみ無線送信」に設定した場合は、入力接点がON状態の時のみ無線送信を行います。

正常通信時の各ランプ状態は以下の通りです。

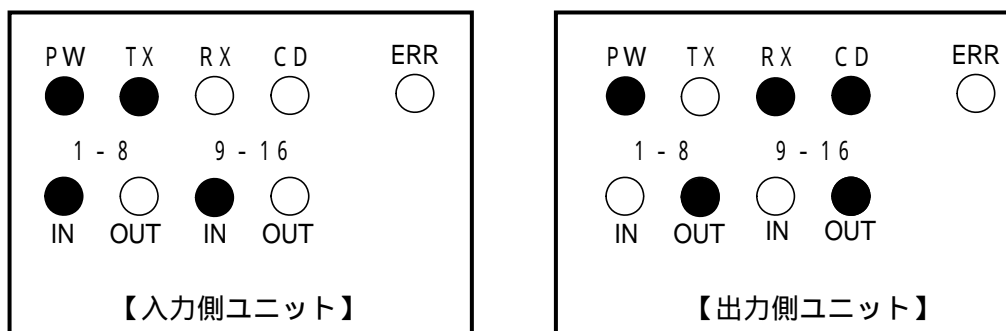

I/Oモニタランプは接点入出力状態によって点灯/消灯します。

以下のようなランプ状態は、通信異常が発生しています。再度通信テストを行い、動作確認を行って下さい。																
入力側 <table style="width: 100%; border-collapse: collapse;"> <tr> <td style="text-align: center;">PW</td> <td style="text-align: center;">TX</td> <td style="text-align: center;">RX</td> <td style="text-align: center;">CD</td> <td style="text-align: center;">ERR</td> </tr> <tr> <td style="text-align: center;">●</td> <td style="text-align: center;">○</td> <td style="text-align: center;">○</td> <td style="text-align: center;">●</td> <td style="text-align: center;">○</td> </tr> </table>	PW	TX	RX	CD	ERR	●	○	○	●	○	設定したチャンネルで、一定強度以上の電波を受信しているため、無線送信できません。					
PW	TX	RX	CD	ERR												
●	○	○	●	○												
出力側 <table style="width: 100%; border-collapse: collapse;"> <tr> <td style="text-align: center;">PW</td> <td style="text-align: center;">TX</td> <td style="text-align: center;">RX</td> <td style="text-align: center;">CD</td> <td style="text-align: center;">ERR</td> </tr> <tr> <td style="text-align: center;">●</td> <td style="text-align: center;">○</td> <td style="text-align: center;">○</td> <td style="text-align: center;">○</td> <td style="text-align: center;">○</td> </tr> </table>	PW	TX	RX	CD	ERR	●	○	○	○	○	設定したチャンネルで電波を受信していません。					
PW	TX	RX	CD	ERR												
●	○	○	○	○												
<table style="width: 100%; border-collapse: collapse;"> <tr> <td style="text-align: center;">PW</td> <td style="text-align: center;">TX</td> <td style="text-align: center;">RX</td> <td style="text-align: center;">CD</td> <td style="text-align: center;">ERR</td> </tr> <tr> <td style="text-align: center;">●</td> <td style="text-align: center;">○</td> <td style="text-align: center;">○</td> <td style="text-align: center;">●</td> <td style="text-align: center;">○</td> </tr> <tr> <td style="text-align: center;">●</td> <td style="text-align: center;">○</td> <td style="text-align: center;">●</td> <td style="text-align: center;">●</td> <td style="text-align: center;">○</td> </tr> </table>	PW	TX	RX	CD	ERR	●	○	○	●	○	●	○	●	●	○	設定したチャンネルで、一定強度以上の電波を受信していますが、受信エラーが発生しています。
PW	TX	RX	CD	ERR												
●	○	○	●	○												
●	○	●	●	○												

## 使用方法

### 7 - 2 . 双方向通信

双方向通信では、通信設定を入出力に設定します。1 : 1 の機器構成で入出力各 8 点ずつ、合計 16 点の接点信号を相互に伝送することができます。

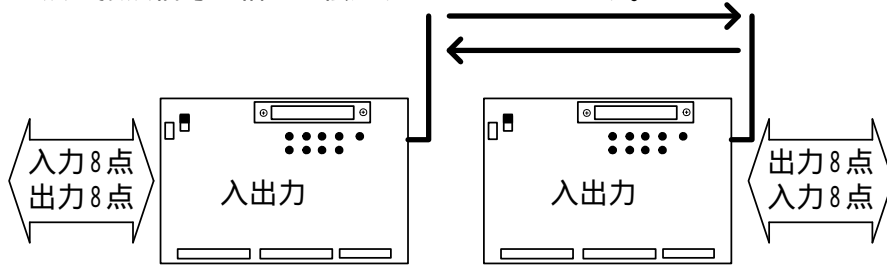

ユニットは、IDナンバー設定により決められた相手ユニットとの間で、無線送信と受信を自動的に切り替えながら通信を行います。

#### スイッチの設定

- ・チャンネル設定スイッチは、通信を行うユニットの2台を同じ設定にしてください。



上図は、チャンネル = 25、グループ番号 = 1 に設定した状態です。

- ・ID設定スイッチは、必ず以下の組み合わせで設定してください。  
この組み合わせ以外では、チャンネル設定が同一でも通信できません。

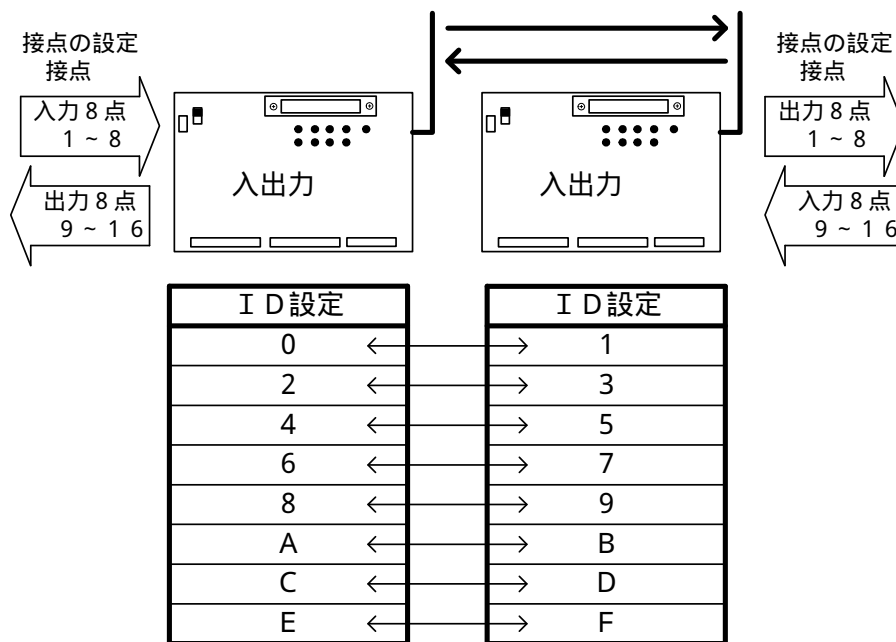

**IDナンバー設定により、入出力接点状態（接点 と入出力設定）が設定されます。**

【設定例】

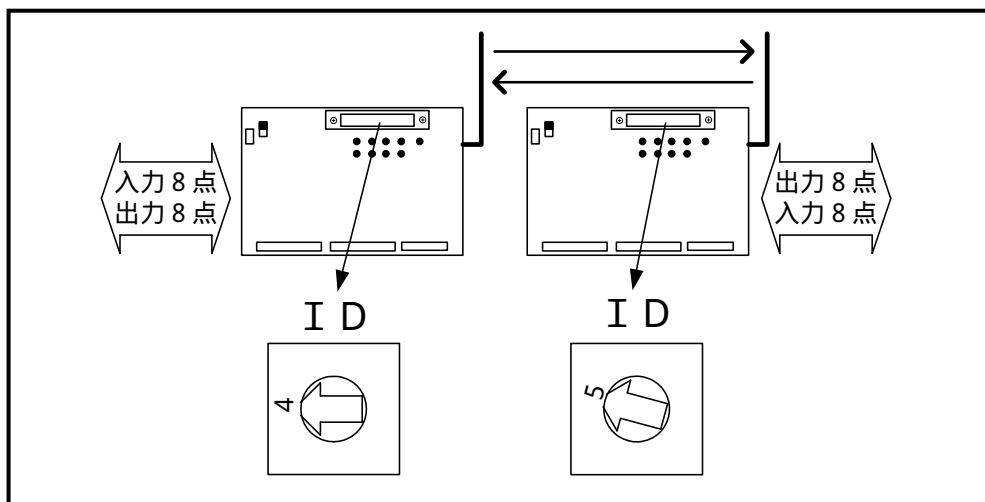

・動作設定スイッチ

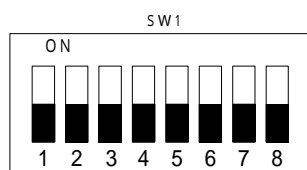

SW1 - 1	OFF	OFF 固定
SW1 - 2	OFF	出力専用設定
SW1 - 3	OFF	
SW1 - 4		必要に応じて変更可
SW1 - 5		必要に応じて変更可
SW1 - 6		必要に応じて変更可
SW1 - 7		必要に応じて変更可
SW1 - 8		必要に応じて変更可

【SW1 - 4】(入力判定時間)と【SW1 - 7】(入力接点論理)は、入力設定された接点にして有効な設定です。

【SW1 - 5, 6】(出力ラッチ時間)は、出力設定された接点に対して有効な設定です。

- 【SW1 - 8】(リンクタイマー)は、データ通信中に受信エラーなどにより相手ユニットからのデータを正常に受信できなくなったとき通信をリセットするまでの時間を設定します。通常はOFFにて使用してください。通信がリセットされると設定チャンネルでの通信を一旦中止します。続けて相手ユニットに接続要求を出してから通信を開始します。

スイッチをONにて使用する場合は通信リセットまでに60秒と時間がかかるため頻繁にエラーが発生する状況ではエラーからの復帰時間は早くなりますが、相手ユニットからのデータが受信できない状況でもチャンネルを占有し続ける時間が長くなるため他のセットに対して混信の影響を与える場合があります。

**【SW1 - 8】(リンクタイマー)の設定を変更する場合は、通信するユニット間で必ず同一設定にして下さい。**



## 使用方法

### 通信テスト

仮設置場所を決めてから、通信テストを行います。通信テスト時は、I/Oコネクタには何も接続しないで下さい。

1. チャンネル設定スイッチ、ID設定スイッチ及び動作設定スイッチを正しく設定します。
2. 電源を接続します。
3. どちらか一方のユニットの電源スイッチをONします。  
ユニットの「PWランプ」が点灯し、「TXランプ」が点滅することを確認して下さい。



この状態は、指定されたIDナンバーの相手ユニットに対して  
接続要求データを無線送信しています。

4. 電源をOFFし、もう一方のユニットの電源スイッチをONします。  
3.と同様に、「PWランプ」が点灯し、「TXランプ」が点滅することを確認して下さい。
5. 双方のユニットの電源スイッチをONします。双方のユニットの各ランプが、以下の様に状態が変化することを確認して下さい。

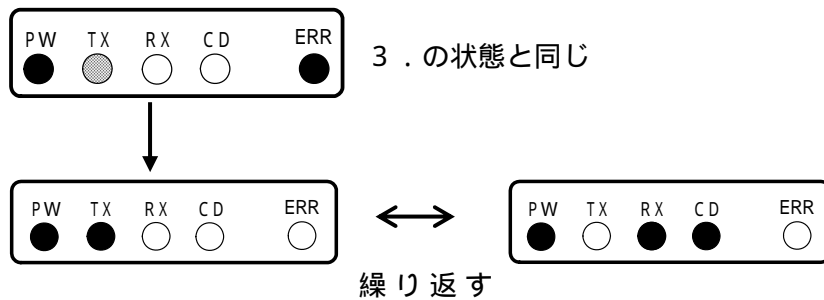

指定されたIDナンバーの相手ユニットとの間で、正常に通信を行っています。

動作設定【SW1 - 7】をONに設定しているユニットは、入力に設定された接点ナンバーの入力I/Oモニタランプが点灯し、相手ユニットの出力I/Oモニタランプが点灯します。

【例】	1 - 8	9 - 16	1 - 8	9 - 16
	● ○	○ ●	○ ●	● ○
	IN OUT	IN OUT	IN OUT	IN OUT
	ID : 0		ID : 1	
	SW 1 - 7 : ON		SW 1 - 7 : ON	

以上の動作が確認できれば、通信テストは終了です。

**通信テストで異常が発生した場合は、「9. 故障と思う前に」を参照して対策を行って下さい。**

## 使用方法

### 通信

通信テストが終了したら、設置場所にユニットを固定し、全ユニットの電源スイッチをOFFにしてからI/O端子台に外部機器（接点信号入出力）を接続して下さい。

その後、各ユニットの電源スイッチをONすれば、自動的に通信を開始し、接点データを無線伝送します。

片方のユニットの電源を入れてたときには下記のようにERRランプが点灯します。相手ユニットとのリンクが確立したときには消灯します。



正常通信時の各ランプ状態は以下の通りです（双方共通）。

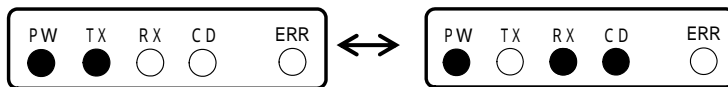

繰り返す

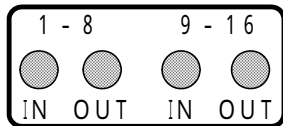

I/Oモニタランプは、接点入出力状態によって点灯/消灯します。

以下のようなランプ状態は、通信異常が発生しています。再度通信テストを行い、動作確認を行って下さい。	
<b>接続要求中</b> 	設定したチャンネルで、一定強度以上の電波を受信しているため、相手ユニットに対して接続要求データを無線送信できません。他のチャンネルに変更してみてください。
	接続要求データを無線送信していますが、応答が受信できないか、受信した応答データに誤りが発生しているため、通信できません。
<b>通信中</b> <p style="text-align: center;">↕ 繰り返す</p>	相手ユニットとの通信中に、受信エラーが発生しています。リンクタイマー設定時間内はこの動作を繰り返し、相手ユニットとの通信再開を試みます。 リンクタイマー時間内に通信が再開できなかった場合は一旦チャンネルを開放し、相手ユニットに対して接続要求データを無線送信します。

8. 運用にあたっての注意

8-1. 動作タイミング

【入力専用（常時無線送信）：出力専用で使用する場合】

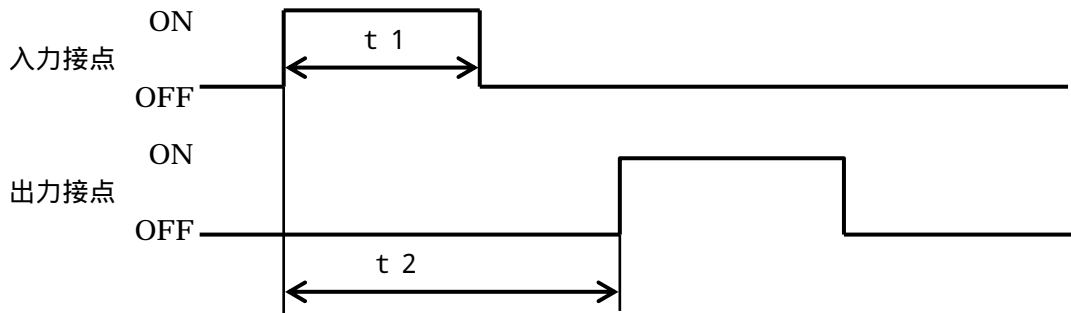

- ・  $t_1$ （入力時間） = 260msMIN（入力判定時間：10ms設定時）  
入力判定時間～260msの入力は出力不定となります。
- ・  $t_2$ （遅延時間） = 510msMAX（入力判定時間：10ms設定時）

【入力専用（接点ON時無線送信）：出力専用で使用する場合】

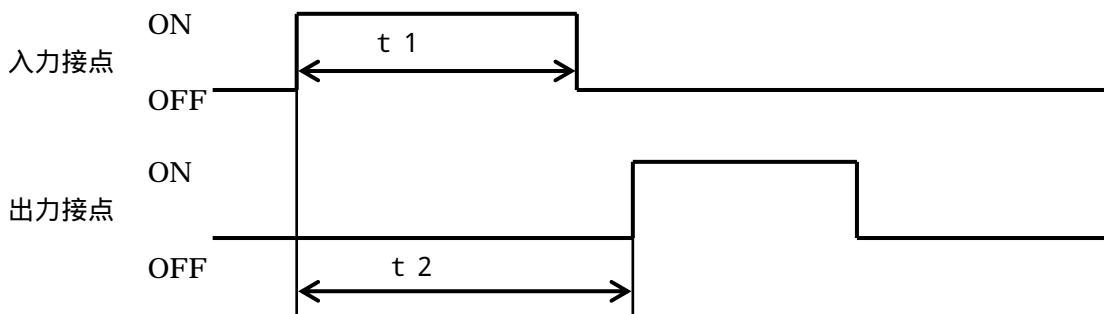

- ・  $t_1$ （入力時間） = 350msMIN（入力判定時間：10ms設定時）  
入力判定時間～540msの入力は出力不定となります
- ・  $t_2$ （遅延時間） = 600msMAX（入力判定時間：10ms設定時）

【入出力用で使用する場合】

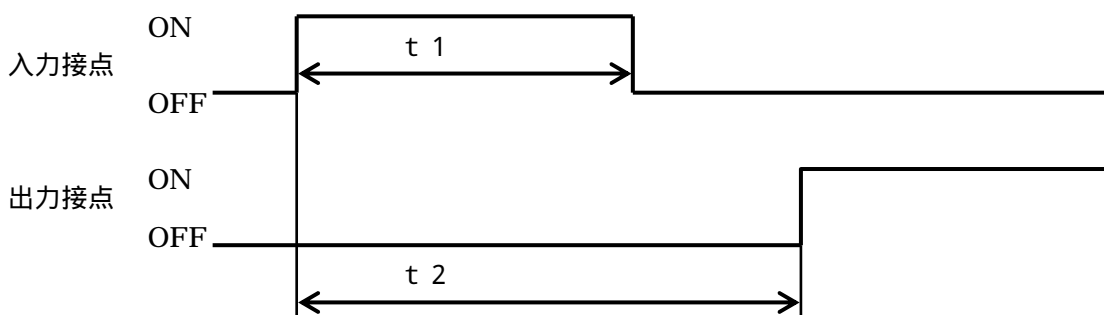

- ・  $t_1$ （入力時間） = 610msMIN  
入力判定時間～610msの入力は出力不定となります
- ・  $t_2$ （遅延時間） = 860msMAX

上記において入力時間（ $t_1$ ）は接点信号を出力側へ送信できる最低入力時間でありこれ以下の場合送信できないときがあります。

また、遅延時間（ $t_2$ ）はキャリアセンスにより無線送信が制限されず、受信エラーが発生しない状態での最大遅れ時間です。

入力判定時間が10msから100msに設定したときはそれぞれ入力時間  $t_1$  及び  $t_2$  の値は90msさらに延びます。

8 - 2 . 双方向通信での使用時

双方向通信中は、相手ユニットとの間で通信を開始すると、通信エラーが発生した場合でもリンクタイマー【SW1 - 8】で設定した時間内はチャンネルを占有して使用します。このため、本ユニットが通信中に他の無線機器が同一周波数で通信を行うと、全ての機器が無線通信不能になる恐れがあります。

周囲（送信電波到達範囲内）で同一周波数帯を使用する無線機器が設置されている場合、通信時に本ユニットを含め全ての無線機器が正常に動作し、影響を及ぼさないことを必ず確認して下さい。正常に動作しない場合は、チャンネル（周波数）を変更するなどの対策を行って下さい。

**リンクタイマー時間内に通信エラーから復帰できなかった場合は、設定チャンネルでの通信を一旦中止し、改めて相手ユニットに対して接続要求を行います。**

8 - 3 . 入出力接点について

接点の入出力設定は、通信設定（入力専用・出力専用・入出力）により異なります。また、入出力設定時にはID設定により、グループごと接点入出力設定が異なりますので、ユニット設定と接点入出力の関係に十分ご注意下さい。

**定格値を越えた電圧/電流での使用は、ユニットを破損するばかりでなく、接続する他の機器を破損する場合があります。  
接続する機器や装置に応じて、リレー等の適切なドライブ回路を接続してご使用下さい。**

## 故障と思う前に

### 9. 故障と思う前に

【全般】

現 象	原 因 と 対 策
PWランプが点灯しない  PW TX RX CD ERR ○ ○ ○ ○ ○	電源が供給されていない
	電源を供給して下さい 11ページ
	電源スイッチがOFFになっている
	電源スイッチをONにして下さい 5ページ
通信できない	外部機器との接続が正しく行われていない
	正しく接続して下さい 11ページ
	通信設定が一致していない
	通信設定を正しく設定して下さい 7ページ・15ページ
	通信チャンネルが一致していない
	異なったチャンネル間での無線通信はできません 設定を確認して下さい 5ページ
	IDナンバーが一致していない
	IDナンバー設定を確認して下さい 6ページ
	通信設定によって設定方法が異なります 21ページ・25ページ
	通信テストを行っていない
	設置前に必ず通信テストを行い通信できることを確認して 下さい。通信設定によってテスト方法が異なります 23ページ・27ページ
グループ番号が一致していない	
グループ番号設定を確認して下さい。 8ページ	
電波が届いていない。	
CDランプが全く点かない状態又はCDランプが点いたり 消えたりを繰り返す状態では電波が届いていないか、 かなり弱い状態です。ユニット設置場所を変更して下さい。 10ページ	

## 故障と思う前に

### 【入力専用設定 / 入出力設定（入力側）時】

現 象	原 因 と 対 策
<p>電源をONしても、TXランプが点灯しない。 (無線送信しない)</p> <p style="text-align: center;">PW   TX   RX   CD   ERR</p> <p style="text-align: center;">●   ○   ○   ●   ○</p>	<p>CDランプが点灯しているとキャリアセンス機能により無線送信をしません 20ページ</p>
	<p>CDランプが消えるように、通信チャネルを変更するか、ユニット設置場所を変更して下さい。 5ページ・10ページ</p>
	<p>「接点ON時のみ無線送信」に設定されていると接点OFF時は無線送信しません 7ページ・15ページ</p>
<p>I/Oコネクタ未接続時にモニタランプ(IN)が点灯する。</p> <p>全ての入力がOFFでモニタランプ(IN)が点灯する。</p> <p style="text-align: center;">1 - 8      9 - 16</p> <p style="text-align: center;">●   ○   ●   ○</p> <p style="text-align: center;">IN   OUT   IN   OUT</p>	<p>入力接点論理が「リバース(b接)」に設定されています リバース設定では、入力信号のON/OFFを反転して無線送信するため、モニタランプ(IN)はOFF入力で点灯します。 設定を変更して下さい。 19ページ</p>
	<p>「接点ON時のみ無線送信」に設定されている場合は接点論理をリバース(b接)設定することはできません 19ページ</p>
<p>ON信号を入力しても、モニタランプ(IN)が点灯しない。</p> <p style="text-align: center;">1 - 8      9 - 16</p> <p style="text-align: center;">○   ○   ○   ○</p> <p style="text-align: center;">IN   OUT   IN   OUT</p>	<p>入力信号レベルがON状態ではありません 入力信号レベルを確認して下さい 11・14ページ</p>
	<p>設定した入力判定時間より短い時間の信号入力が行われています</p>
	<p>入力判定時間設定より短い時間のON/OFF信号はユニット内部で無効となり処理しません 入力タイミングを確認して下さい 入力判定時間設定を変更して下さい 17ページ</p>

## 故障と思う前に

### 【出力専用設定 / 入出力設定（出力側）時】

現 象	原 因 と 対 策
<p>CDランプが点灯しない。</p> <p>PW TX RX CD ERR  </p>	<p>相手側ユニットとチャンネル設定が一致していません                      異なったチャンネル間での無線通信はできません。設定を確認して下さい 5 ページ</p> <p>相手側ユニットとの距離が離れすぎているため電波を受信できません                      双方の設置場所を変更するなどして安定して受信できるようにして下さい                      10 ページ</p>
<p>CDランプは点灯するが、RXランプが点灯しない。または点滅する。</p> <p>PW TX RX CD ERR  </p> <p>PW TX RX CD ERR  </p>	<p>相手側ユニットとIDナンバー設定が一致していません                      IDナンバー設定が一致しないユニットからのデータはエラーとなり処理しません                      設定を確認して下さい 6 ページ</p> <p>受信したデータにエラーが発生しています                      双方の設置場所を変更するなどして安定して受信できるようにして下さい                      10 ページ</p>
<p>入力側ユニットと出力側ユニットで接点出力が一致しない                      入力した接点状態が出力しない</p> <p>1 - 8 9 - 16                        入力側</p> <p>1 - 8 9 - 16                        出力側</p>	<p>入力側ユニットで入力接点論理が「リバース ( b 接 )」に設定されています                      入力側がリバース設定されているとON / OFF を反転して無線送信します                      入力側ユニットの設定を変更して下さい                      19 ページ</p> <p>受信エラーが発生したため、接点出力をラッチ ( 保持 ) しています                      設定ラッチ時間内は接点出力を保持します                      18 ページ</p>
<p>入力側ユニットと出力側ユニットで接点出力 ( ON / OFF 状態 ) が一致しない。入力した接点状態が出力されない。</p> <p>1 - 8 9 - 16                        入力側</p> <p>1 - 8 9 - 16                        出力側</p>	<p>入力側ユニットで、動作タイミング外の接点入力を行っています                      動作タイミングに規定されていない接点入力は入力側ユニットで無線送信しません                      動作タイミングを確認して下さい                      29 ページ</p> <p>「接点ON時のみ無線送信」に設定されていると接点OFF時は無線送信しません                      15 ページ</p>

## 故障と思う前に

### 【入出力設定時のみ】

現 象	原 因 と 対 策
<p>電源ON直後、以下のランプ状態が続き、正常通信時のランプ状態にならない。</p> <p style="text-align: center;">           PW   TX   RX   CD   ERR  </p>	<p>相手ユニットに対して接続要求データを無線送信していますが応答がありません</p> <hr/> <p>通信設定を確認して下さい 7ページ・15ページ</p> <p>チャンネル設定を確認して下さい 5ページ</p> <p>IDナンバー設定を確認して下さい 6ページ・25ページ</p> <p>グループ番号設定を確認して下さい 8ページ</p>
<p style="text-align: center;">           PW   TX   RX   CD   ERR  </p>	<p>接続要求データに対する応答を受信しましたが受信エラーが発生しています</p> <hr/> <p>双方の設置場所を変更するなどして安定して受信できるようにして下さい 10ページ</p>
<p>通信中に以下のようなランプ状態になる。</p> <p style="text-align: center;">           PW   TX   RX   CD   ERR  </p> <p style="text-align: center;">↑ ↓ 繰り返す</p> <p style="text-align: center;">           PW   TX   RX   CD   ERR  </p>	<p>相手ユニットとの通信中に受信エラーが発生しています</p> <hr/> <p>双方の設置場所を変更するなどして安定して受信できるようにして下さい 10ページ</p> <hr/> <p>リンクタイマー設定時間内はこの動作を繰り返し、相手ユニットとの通信再開を試みます。通信が再開できなかった場合は一旦チャンネルを開放し、相手ユニットに対して接続要求データを無線送信します。 (電源ON直後と同じ動作を行います) 19ページ・31ページ</p>



### 10. メンテナンス

正常な状態でご使用中に、万一ユニット側の異常が確認されたときには、「9. 故障と思う前に」をご覧ください。

対策を行っても現象が改善されない場合や、対策方法が不明の場合は

製品名・製造番号・使用環境 接続している外部機器 異常発生までの処理手順 具体的な発生内容など
--

を、お買い上げの販売代理店、または弊社営業部までお問い合わせ下さい。

ご使用になられる方がユニットを分解・改造して使用することは、法律で禁止されており、罰せられることがあります。
--

## 保証

### 11. 保証

本規定はお買い上げになられた製品を安心してご利用いただけるよう出荷後の保証について弊社が定めたものです。弊社製品が故障した場合は、この規定に基づき修理・交換いたします。

保証期間

保証期間は他に定めのない限り弊社からの製品出荷後 13 ヶ月となります。

保証期間内は、保証規定の定めにより弊社にて無償修理致します。

保証期間中の修理やアフターサービスについてご不明な場合は、お買い上げの販売店、または弊社営業部までご相談下さい。

保証範囲

上記範囲内に当社の責任による故障が発生した場合は、無償での代替品との交換または修理をさせていただきますので、お買い上げの販売店、または弊社営業部にお申し出下さい。なお、代替品との交換または修理を行った場合の保証期間は対象製品の当初出荷日から 13 ヶ月又は代替品出荷から 6 ヶ月のいずれか遅く訪れる日までとします。また保証範囲は、本製品のハードウェアに限らせていただきます。

保証期間内においても以下の各号に該当する場合には保証の対象外とさせていただきます。

1. お客様による輸送・移動時の落下、衝撃等、お客様のお取扱いが適正でないために生じた故障・損傷の場合。
2. お客様による本体の分解や改造による故障の場合。
3. 火災・地震・水害等の天災地変および異常電圧による故障・損傷の場合。
4. 本製品に接続している当社指定機器以外の機器の故障に起因する故障の場合。
5. 本体以外の付属品(AC アダプター, アンテナ, 接続ケーブル等)は含みません。
6. 弊社以外で修理・調整・改良した場合。
7. 消耗品や寿命品(バッテリー含む)の交換の場合。  
消耗品・寿命品には下記のものが含まれます。  
各種スイッチ類(リミットスイッチ, 押しボタンスイッチ等)  
電池・バッテリー(乾電池, ボタン電池等) その他使用により消耗・寿命があるもの
8. 本取扱説明書に記載された使用方法及び注意事項に反するお取扱いによって生じた故障の場合。

初期不良について

製品出荷日より起算し 30 日以内を製品初期不良期間とします。期間内にお買い上げの販売店、または弊社営業部にご送付いただき、製品確認後、初期不良とみなされた場合は新品交換または修理対応を無償にて行います。

## 保証

初期不良の場合、送料は弊社にて負担させていただきます。但し、日本国内の送料に限らせていただきます。

日本国外でご購入及びお買い上げいただいた場合の海外輸送費・保険料・関税等の掛かる費用については別途協議の上、決定することとします。

### 免責事項

本製品の故障や障害、その使用によって生じた直接的・間接的な損害、金銭的損失については一切の責任を負いません。

### 有償修理対応期間

予備部品の在庫が弊社にある場合に限り、保証期間終了後であっても本製品に対し、生産中止後5年間は有償にて修理対応致します。但し、使用部品の廃止等やむを得ない理由により代替部品の使用又は代替機により対応させていただくことがあります。

### その他

保証期間に関係なく、修理は調整等測定機器類の必要上、弊社への持ち込み修理を原則とし、持ち込み時に発生する送料等はお客様の負担とさせていただきます。なお、出張修理を行う場合、または保証期間中に代替機が必要な場合は、有償にて承りますのでお買い上げの販売店または弊社営業部までご相談下さい。

修理受付後、弊社技術部門において障害の再現できない場合は、交換・修理を致しかねる場合があります。また、障害の再現をするための技術調査費用を別途請求する場合があります。

弊社WEB SITE上及び弊社が提供しているカタログ、マニュアル又は技術資料、その他の資料に記載されている本製品の情報は、お客様にお断りなく変更される場合がございますので、あらかじめご了承ください。



## 動作設定スイッチ一覧

### 付属 - 2 . 動作設定スイッチ一覧

#### 動作設定スイッチ【SW1】

SW	内容															
1	常時OFFで固定															
2 3	通信設定															
	<table border="1" style="width: 100%; border-collapse: collapse;"> <thead> <tr> <th style="width: 20%;">2</th> <th style="width: 20%;">3</th> <th style="width: 60%;">設定</th> </tr> </thead> <tbody> <tr> <td style="text-align: center;">OFF</td> <td style="text-align: center;">OFF</td> <td style="text-align: center;">入出力</td> </tr> <tr> <td style="text-align: center;">ON</td> <td style="text-align: center;">OFF</td> <td style="text-align: center;">入力専用 (常時無線送信)</td> </tr> <tr> <td style="text-align: center;">OFF</td> <td style="text-align: center;">ON</td> <td style="text-align: center;">出力専用</td> </tr> <tr> <td style="text-align: center;">ON</td> <td style="text-align: center;">ON</td> <td style="text-align: center;">入力専用 (接点ON時送信)</td> </tr> </tbody> </table>	2	3	設定	OFF	OFF	入出力	ON	OFF	入力専用 (常時無線送信)	OFF	ON	出力専用	ON	ON	入力専用 (接点ON時送信)
	2	3	設定													
	OFF	OFF	入出力													
	ON	OFF	入力専用 (常時無線送信)													
OFF	ON	出力専用														
ON	ON	入力専用 (接点ON時送信)														
入力判定時間																
4	<table border="1" style="width: 100%; border-collapse: collapse;"> <thead> <tr> <th style="width: 30%;">4</th> <th style="width: 70%;">設定</th> </tr> </thead> <tbody> <tr> <td style="text-align: center;">OFF</td> <td style="text-align: center;">短い(10ms)</td> </tr> <tr> <td style="text-align: center;">ON</td> <td style="text-align: center;">長い(100ms)</td> </tr> </tbody> </table>	4	設定	OFF	短い(10ms)	ON	長い(100ms)									
4	設定															
OFF	短い(10ms)															
ON	長い(100ms)															
5 6	出力ラッチ時間 (通信設定内容により異なります。)															
	<table border="1" style="width: 100%; border-collapse: collapse;"> <thead> <tr> <th style="width: 20%;">5</th> <th style="width: 20%;">6</th> <th style="width: 60%;">設定(入出力設定時)</th> </tr> </thead> <tbody> <tr> <td style="text-align: center;">OFF</td> <td style="text-align: center;">OFF</td> <td style="text-align: center;">短い(4s)</td> </tr> <tr> <td style="text-align: center;">ON</td> <td style="text-align: center;">OFF</td> <td style="text-align: center;">普通(10s)</td> </tr> <tr> <td style="text-align: center;">OFF</td> <td style="text-align: center;">ON</td> <td style="text-align: center;">長い(30s)</td> </tr> <tr> <td style="text-align: center;">ON</td> <td style="text-align: center;">ON</td> <td style="text-align: center;">永久( )</td> </tr> </tbody> </table>	5	6	設定(入出力設定時)	OFF	OFF	短い(4s)	ON	OFF	普通(10s)	OFF	ON	長い(30s)	ON	ON	永久( )
	5	6	設定(入出力設定時)													
	OFF	OFF	短い(4s)													
	ON	OFF	普通(10s)													
	OFF	ON	長い(30s)													
	ON	ON	永久( )													
	<table border="1" style="width: 100%; border-collapse: collapse;"> <thead> <tr> <th style="width: 20%;">5</th> <th style="width: 20%;">6</th> <th style="width: 60%;">設定(出力専用設定時)</th> </tr> </thead> <tbody> <tr> <td style="text-align: center;">OFF</td> <td style="text-align: center;">OFF</td> <td style="text-align: center;">短い(500ms)</td> </tr> <tr> <td style="text-align: center;">ON</td> <td style="text-align: center;">OFF</td> <td style="text-align: center;">普通(2s)</td> </tr> <tr> <td style="text-align: center;">OFF</td> <td style="text-align: center;">ON</td> <td style="text-align: center;">長い(10s)</td> </tr> <tr> <td style="text-align: center;">ON</td> <td style="text-align: center;">ON</td> <td style="text-align: center;">永久( )</td> </tr> </tbody> </table>	5	6	設定(出力専用設定時)	OFF	OFF	短い(500ms)	ON	OFF	普通(2s)	OFF	ON	長い(10s)	ON	ON	永久( )
	5	6	設定(出力専用設定時)													
	OFF	OFF	短い(500ms)													
ON	OFF	普通(2s)														
OFF	ON	長い(10s)														
ON	ON	永久( )														
入力接点論理																
7	<table border="1" style="width: 100%; border-collapse: collapse;"> <thead> <tr> <th style="width: 30%;">7</th> <th style="width: 70%;">設定</th> </tr> </thead> <tbody> <tr> <td style="text-align: center;">OFF</td> <td style="text-align: center;">ノーマル(a接)</td> </tr> <tr> <td style="text-align: center;">ON</td> <td style="text-align: center;">リバース(b接)</td> </tr> </tbody> </table>	7	設定	OFF	ノーマル(a接)	ON	リバース(b接)									
7	設定															
OFF	ノーマル(a接)															
ON	リバース(b接)															
8	リンクタイマー															
	<table border="1" style="width: 100%; border-collapse: collapse;"> <thead> <tr> <th style="width: 30%;">8</th> <th style="width: 70%;">設定</th> </tr> </thead> <tbody> <tr> <td style="text-align: center;">OFF</td> <td style="text-align: center;">短い(10s)</td> </tr> <tr> <td style="text-align: center;">ON</td> <td style="text-align: center;">長い(60s)</td> </tr> </tbody> </table>	8	設定	OFF	短い(10s)	ON	長い(60s)									
	8	設定														
OFF	短い(10s)															
ON	長い(60s)															

動作設定スイッチ一覧

動作設定スイッチ【SW2】

SW	内容			
	グループ番号設定			
1 2 3	1	2	3	設定
	OFF	OFF	OFF	グループ1
	ON	OFF	OFF	グループ2
	OFF	ON	OFF	グループ3
	ON	ON	OFF	グループ4
	OFF	OFF	ON	グループ5
	ON	OFF	ON	グループ6
	OFF	ON	ON	グループ7
ON	ON	ON	グループ8	
4 5 6 7 8	常時OFFで固定			